

HANBUD

PHR
Revolution

KLASIKINĖ STOGO DANGA



HANBUD

PHR
Revolution
KLASIKINĖ STOGO DANGA



Klasikinė stogo danga PHR Revolution tai naujoviškas premium klasės produktas. Jos pagerintos technologinės savybės užtikrina paprastą montavimą bei transportą. Dėka plataus užbaigimo tipų, produktas atitinka naujausius architektūrinius projektus.

Mūsų siūloma danga turi modernią, bet paprastą išvaizdą, kuri puikiai tinka Jūsų stogui. Ją galima panaudoti tiek mažesniems gyvenamiesiems namams, tiek didelės kvadratūros pastatams. PHR Revolution danga naudojama įvairių formų bei nuolydžių šlaitams.



HANBUD

PHR
Revolution
KLASIKINĖ STOGO DANGA



Dengiamas plotis:	525 mm
Bendras plotis:	560 mm
Spynos aukštis:	23 mm
Skardos storis:	0,5; 0,7 mm
Minimalus lapo ilgis:	500 mm
Maksimalus lapo ilgis:	10 000 mm

PREMIUM KLASĖS PRODUKTAS *SUMANIEMS* STATYTOJAMS.

PHR Revolution danga atsirado norint patenkinti klientų, ieškančių naujoviškų bei elegantiškų sprendimų, lūkesčius. Produktas įgijo pasitikėjimą tarp daugelio žmonių, kurie ieškojo modernios stogo dangos.

Klasikinė danga tai idealus sprendimas ieškantiems patikimumo bei tvarumu. Šio produkto gamybai naudojame taip pat žaliavą, kuriai yra suteikiama net 50 metų garantija.

PHR danga tinka įvairiems architektūros sprendimams, ji užtikrina puikų estetinį vaizdą ilgiems metams.



KUO YPATINGA KLASIKINĖ DANGA PHR REVOLIUTION?



Paruošti lapų galai

Ši danga turi tris užbaigimų tipus, kurie leidžia pritaikyti lapų jungimo būdą su meistro priimta dengimo technologija.

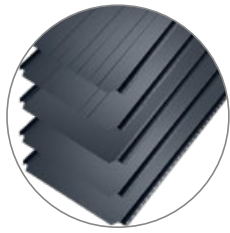

Įvairios spalvos, padengimai

Dėka plataus PHR dangos panaudojimo galimybių, galėsite jį pritaikyti tiksliai pagal savo poreikį.

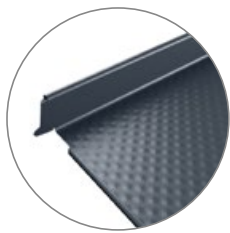

Užlenkiami spynos galai užtikrina estetinį stogo vaizdą

Užlenkiami spynos galai užtikrina estetinį stogo užbaigimą.

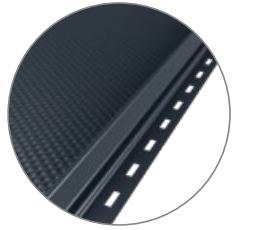

Išskirtos vietos varžtams

Išprofiluota vieta varžtams padeda tinkamai juos sumontuoti.

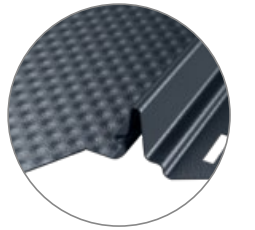

Unikali click spyna

Lapų jungimo būdas tai ilgy, bet sėkmingų bandymų rezultatas.



Galima įsigyti su antikondensacinio DRIPSTOP veltinio ir SOUNDCONTROL akustiniu sluoksniu

SOUNDCONTROL akustinis sluoksnis sumažina triukšmo lygį, o DRIPSTOP veltinio sluoksnis apsaugo nuo vandens garų kondensacijos (šie sluoksniai galimi tik su grublėtu ir mikrobangelių profiliu)

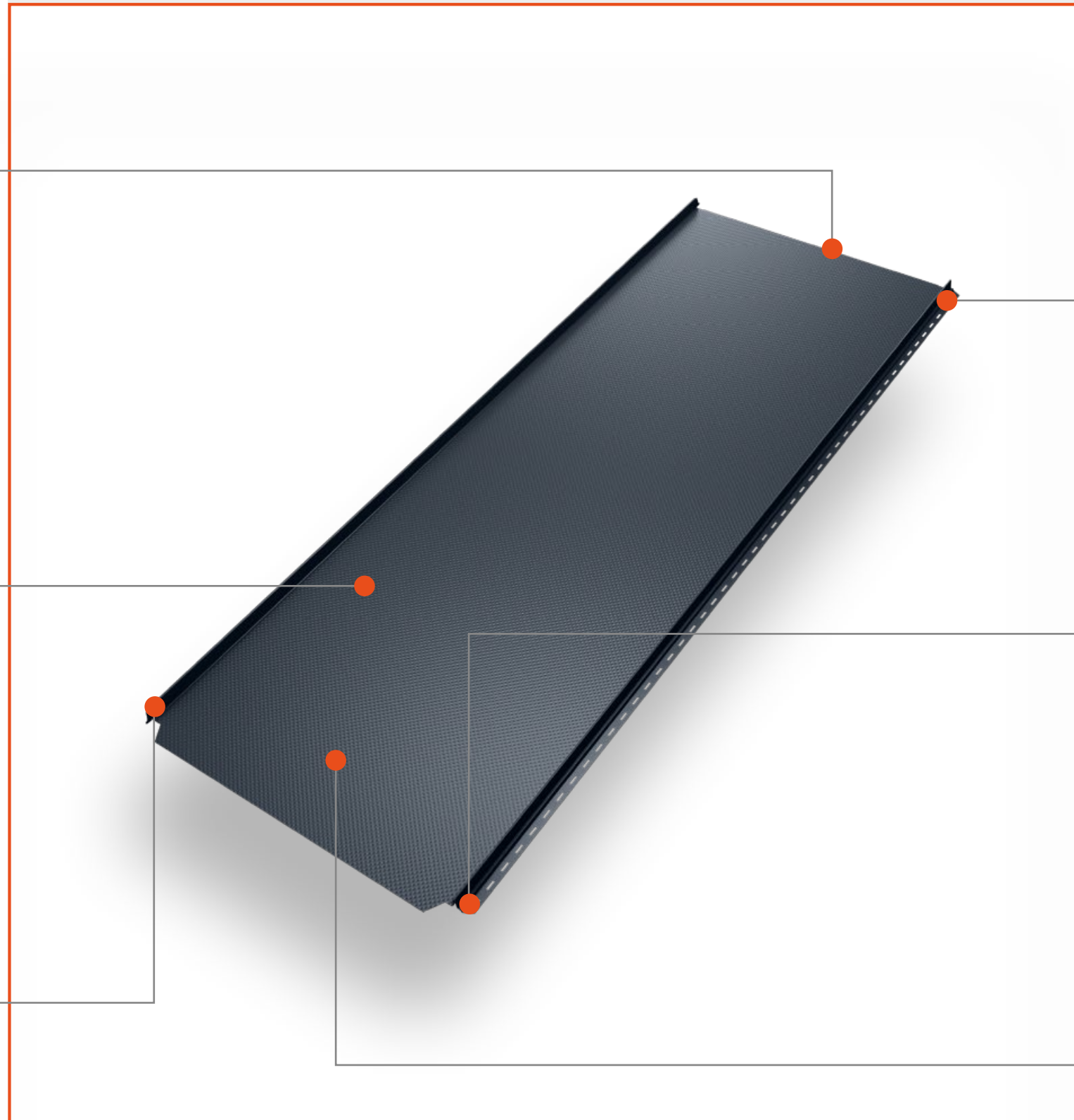

GRUBLĖTAS

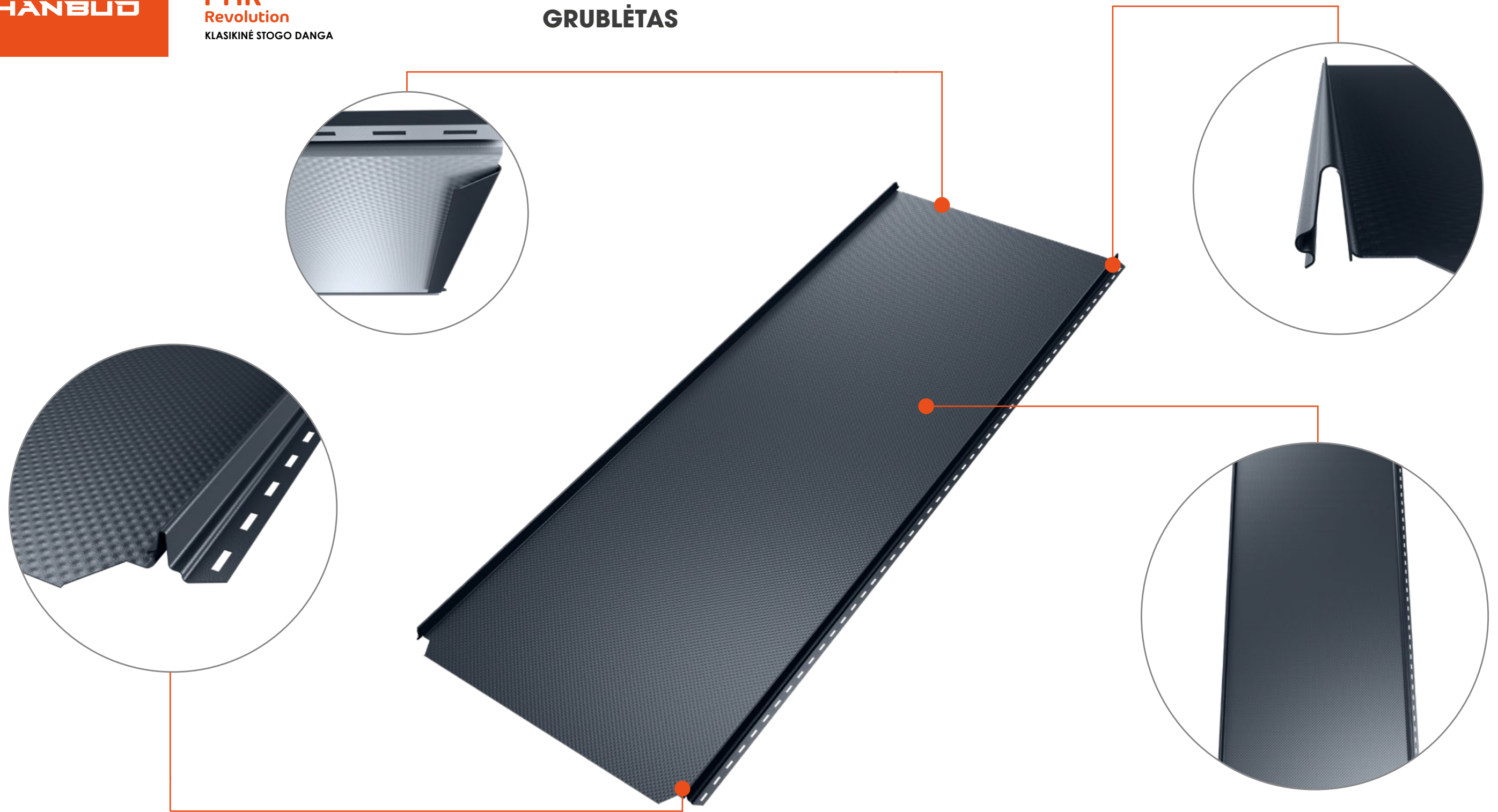

SUBTILUS PROFILIO VAIZDAS

Švelnus profiliavimas ant kasikinės dangos atrodo subtiliai. Saulės spinduliai krentantys ant dangos, keičią pačios dangos išvaizdą priklausomai nuo dienos meto.

Profilis su įspaudais tai puikus pasirinkimas norinties sujungti tradiciją su naujove.

LYGUS

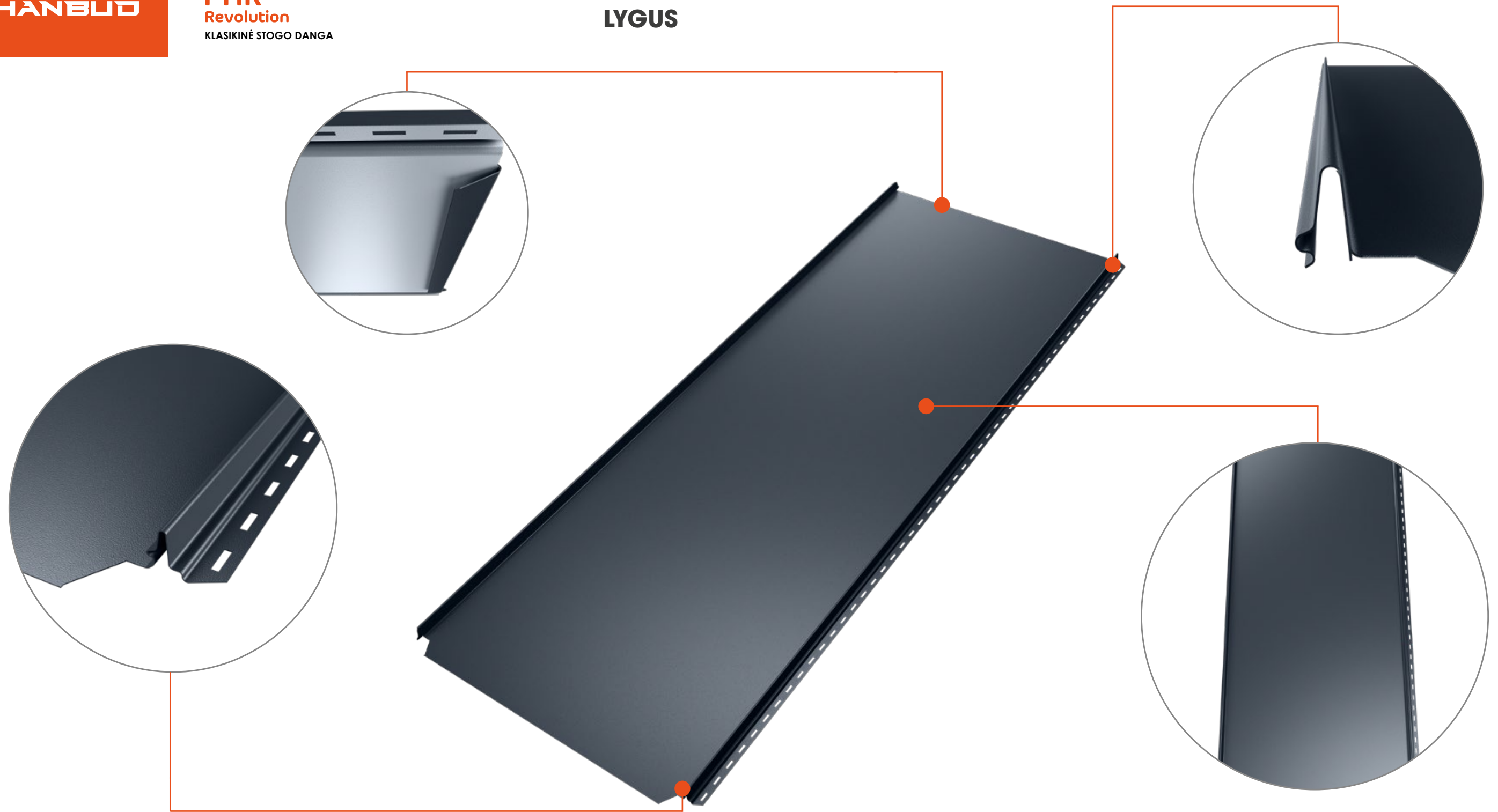

PATIKRINTAS SPRENDIMAS KLASIKINIAM PASTATUI

Lygus klasikas gerai deri su standartinių kontūrų pastatais. Paprasta, lygi forma puikiai paryškina tokio pastato formą.

MIKROPROFILIAVIMAS

PAPRASTAS BET SKONINGAS PADENGIMAS

Išilginis lapų profiliavimas pabrėžia elegantišką ir nesenstančią stogo dangos išvaizdą.

Mikrobangelės papildomai sustandina lakštą, kas teigiamai veikia produkto naudingąsias savybes bei mažina triukšmo lygį.

TRAPECIJA - 2

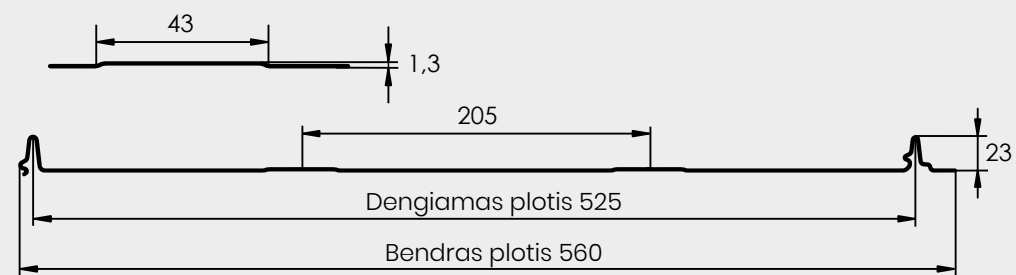
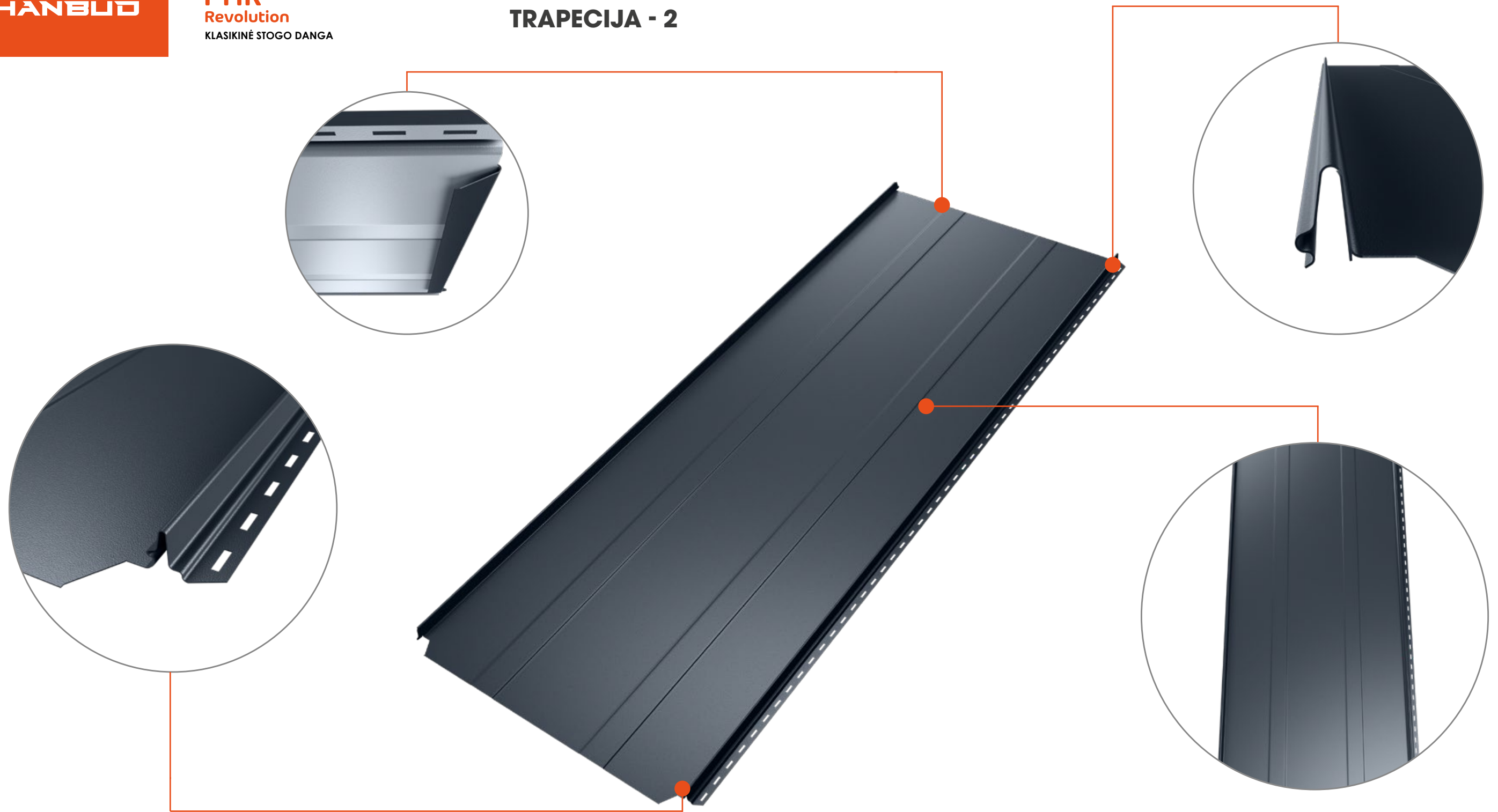

ŠUOLAIKIŠKA FORMA

Du papildomi išprofilavimai įdomiai pajvairina stogo dangos išvaizdą. Šią formą noriai renkasi vartotojai vertinantys stilingus ir rafinuotus sprendimus.

Šie išprofilavimai papildomai sustiprina lakštą.

TRAPECIJA -4

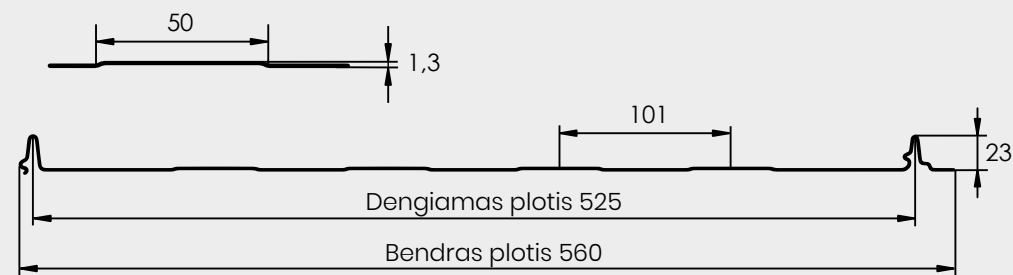
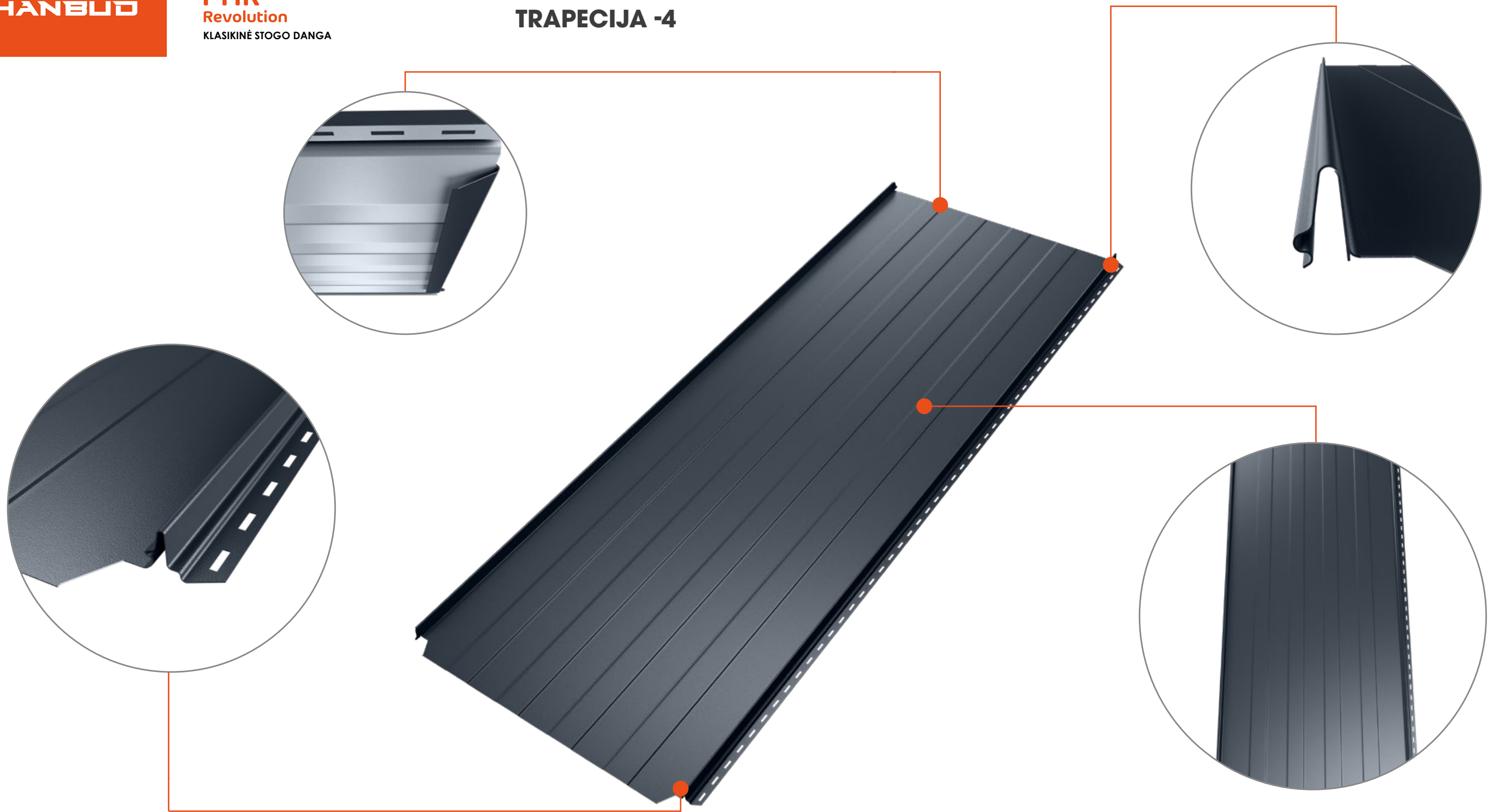

DEKORATYVUS PROFILIS

Keturi trapecijos formos įspaudai paviršiuje suteikia stogo dangai papildomas dekoratyvinius elementus ir sustipriną lakštą.



SPALVOS

PHR Revolution gali būti įvairių spalvų. Dėl to vartotojas gali laisvai pasirinkti stogo dangos medžiagos spalvą ir padengimą.

POLYSK

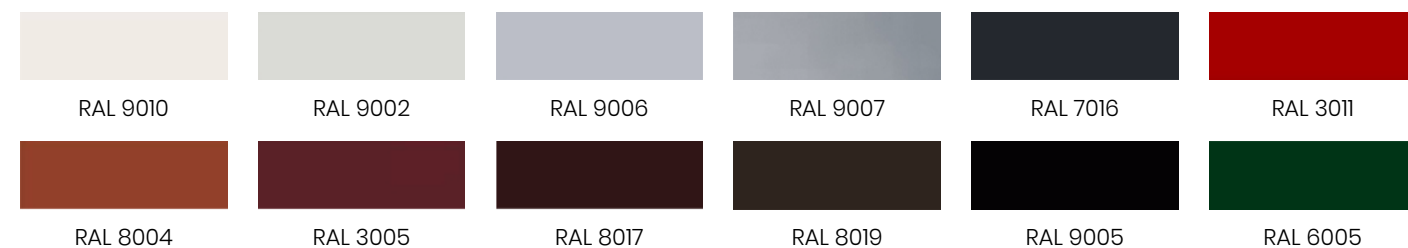

MAT

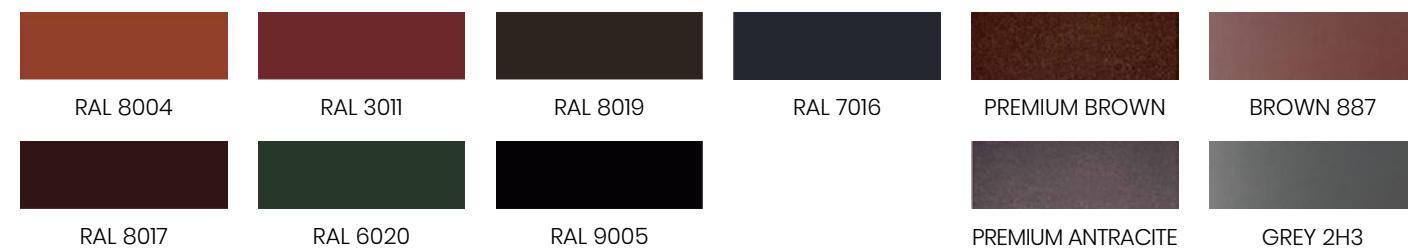

GALIMI PADENGIMAI

PHR Revolution danga yra gaminama iš aukščiausios kokybės cinkuoto plieno, padengto polimerine danga. Panaudojus žaliavas iš geriausių plieno gamyklų, stogo danga savo funkcijų atliks ilgus metus.

PREMIUM

GREENCOAT[®]

COLORFUL STEEL

- 1 Organinė aliejinė danga
- 2 Grunto sluoksnis
- 3 Cheminis apdirbimas
- 4 Cinko sluoksnis
- 5 Plieninė šerdis
- 6 Dvisluoksnė apsauginė danga

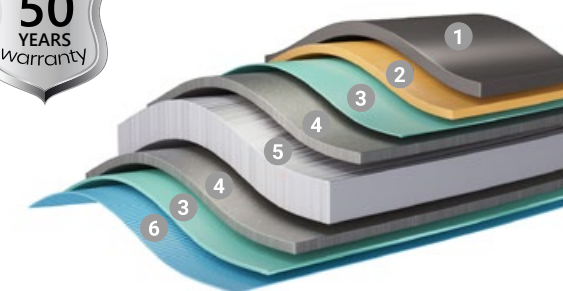

POLAR MAT

- 1 Super-poliester dekoratyvnis lakas
- 2 Grunto sluoksnis
- 3 Cheminis apdirbimas
- 4 Cinko sluoksnis
- 5 Plieninė šerdis
- 6 Storas apatinio grunto sluoksnis

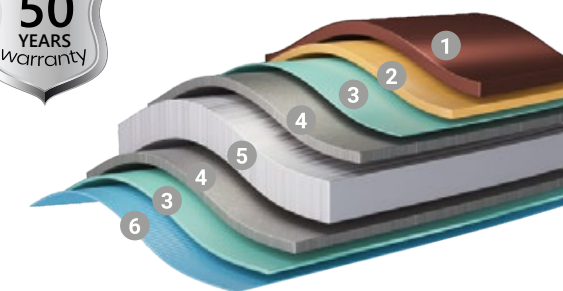

MAT

- 1 Poliestrio danga
- 2 Pasluoksnis
- 3 Paviršiaus apdaila
- 4 Cinko sluoksnis
- 5 Plieninė šerdis

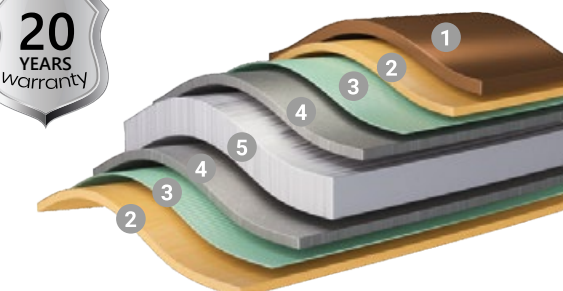

POLYSK

- 1 Poliestrio danga
- 2 Pasluoksnis
- 3 Paviršiaus apdaila
- 4 Cinko sluoksnis
- 5 Plieninė šerdis

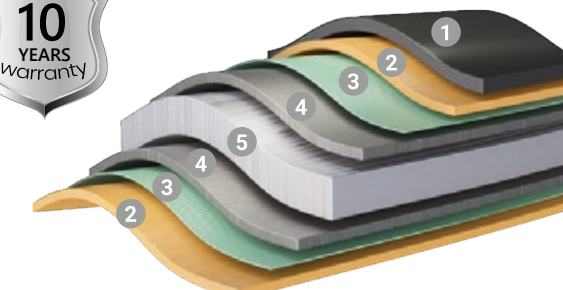

UŽBAIGIMŲ TIPAI

Priekis: tiesus | Galas: tiesus

Paliekam galimybę užsakyti klasika su tiesiais galais.













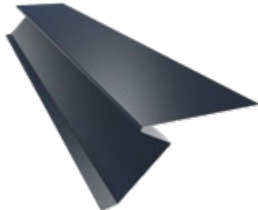

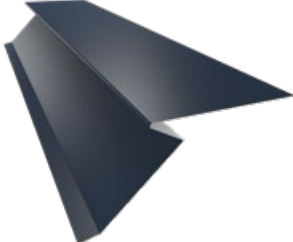

Priekis išpjautas | Galas: išpjautas

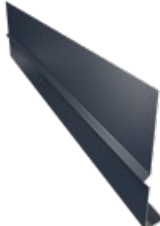
Paruoštas užbaigimas lenkimui, kuris leidžia stogdengiems užlenkti galą reikiamu kampu.

Priekis: užlenktas | Galas: išpjautas

Dėl gamykloje paruoštų lenkimų nesusidaro matomos lakštų sujungimo vietos, kurios žymiai padidina stogo dangos estetiką. Lenkimas taip pat apsaugo nuo vandens nuotėkio kritulių metu. Užlenkimas taip pat žymiai pagreitina stogo dangos įrengimą.



Numeris/ pavadinimas	Iliustracija	Numeris/ pavadinimas	Iliustracija	Numeris/ pavadinimas	Iliustracija	Numeris/ pavadinimas	Iliustracija
1. Kraigas lygus PHR		5. Laštakis- karnizas mažas PHR		9. Vėjalentė PHR		13. Vėjalentės apdaila (maža) PHR	
2. Kraigas trapecinis PHR		6. Laštakis- karnizas didelis PHR		10. Apatinė sąlaja PHR		14. Vėjalentės apdaila (didelė) PHR	
3. Kraigas vienšlaičiam stogui PHR		7. Patinė vėjalentė PHR		11. Vidinis kampas- jungimas PHR		15. Sujungimo elementas PHR	
4. Laštakis lygus PHR		8. Startinė juosta PHR		12. Šoninis jungimas PHR		16. Pokraiginė detalė PHR 560	

HANBUD

www.hanbud.com